

Uso

CLIMA TOP

9 INT	9 EXT
12 INT	12 EXT
18 INT	18 EXT
24 INT	24 EXT



Caldaie • Scaldabagni • Sistemi Solari • Climatizzatori



Leggi attentamente questo manuale prima di installare o usare il tuo nuovo condizionatore. Assicurati di conservare questo manuale per riferimenti futuri.

1. INFORMAZIONI GENERALI.....	3
2. MISURE DI SICUREZZA	5
3. DESCRIZIONE DEI COMPONENTI DELL'APPARECCHIATURA.....	10
4. SPIE DI CONTROLLO SULL'UNITÀ INTERNA.....	11
5. CONDIZIONI AMBIENTALI DI FUNZIONAMENTO	12
6. FUNZIONAMENTO DI EMERGENZA E COLLAUDO.....	13
7. IMPOSTAZIONI DI DISTRIBUZIONE DELL'ARIA	14
8. ISTRUZIONI PER IL FUNZIONAMENTO	16
9. PULIZIA E MANUTENZIONE DEL CONDIZIONATORE.....	18
10. SUGGERIMENTI PER UN IMPIEGO ECONOMICO	23
11. RISOLUZIONE DEI PROBLEMI DI FUNZIONAMENTO	24
12. RIPARTENZA AUTOMATICA DOPO INTERRUZIONE DI CORRENTE.....	26



PERICOLO di INCENDIO!
contiene gas refrigerante R32

ATTENZIONE!

VI RINGRAZIAMO PER AVER ACQUISTATO IL NOSTRO PRODOTTO.
PRIMA DI UTILIZZARE IL VOSTRO NUOVO CONDIZIONATORE, VI RACCOMANDIAMO DI LEGGERE
ATTENTAMENTE IL PRESENTE MANUALE E DI CONSERVARLO PER RIFERIMENTI FUTURI.

Descrizione delle caratteristiche

REFRIGERANTE ECOLOGICO R32

Grazie all'assenza di cloro, non danneggia l'ozono della stratosfera.

CONTROLLO DI POTENZA TRAMITE DC INVERTER

La potenza erogata viene dosata in base alla effettiva necessità di comfort in ambiente, consentendo un sicuro risparmio energetico.

TELECOMANDO A RAGGI INFRAROSSI

Tutte le funzioni dell'apparecchio sono controllabili dal telecomando a raggi infrarossi, sul quale è presente un display a cristalli liquidi che permette di visualizzare all'istante tutti i parametri di funzionamento.

ON TIMER / OFF TIMER

ON Timer, temporizzatore di avviamento differito, può essere impostato per 24 ore ad intervalli di mezz'ora fino a 10 ore, e ad intervalli di un'ora da 10 a 24 ore.

OFF Timer, temporizzatore di spegnimento differito, può essere impostato per 24 ore ad intervalli di mezz'ora fino a 10 ore, e ad intervalli di un'ora da 10 a 24 ore.

L'accensione e/o lo spegnimento con Timer sono programmabili anche simultaneamente nell'arco delle 24 ore.

DEUMIDIFICAZIONE

La funzione "DRY", quando selezionata, deumidifica maggiormente l'aria, mantenendo costante la temperatura impostata.

CONTROLLO "INTELLIGENTE" DEL VENTILATORE INTERNO (ANTI-COLD function)

Pause termostatiche. In Riscaldamento, abbassamento automatico della velocità del ventilatore interno per evitare correnti fredde.

Preriscaldamento. In Riscaldamento, il condizionatore non erogherà aria appena avviato ma solo dopo 5 minuti, ciò per consentire allo scambiatore dell'Unità Interna di raggiungere la temperatura di funzionamento.

SBRINAMENTO A CONTROLLO COMPUTERIZZATO (IN RISCALDAMENTO)



Il microcomputer è in grado di rilevare diminuzioni della potenza riscaldante della pompa di calore dovute al formarsi di brina, facendo quindi intervenire la funzione di sbrinamento computerizzato, segnalata da apposito LED.

TERMOSTATO A CONTROLLO COMPUTERIZZATO

Il controllo computerizzato del termostato permette risparmi di energia e offre maggiore comfort, poiché controlla la temperatura ambiente con la massima precisione.

ALETTE MOTORIZZATE PER LA DIREZIONE DEL FLUSSO ARIA

Le alette orientabili possono essere controllate direttamente dal telecomando, in modo da raggiungere la posizione desiderata.

- Premendo il pulsante “”, è possibile avviare o arrestare il movimento delle alette orizzontale ed impostare la direzione desiderata del flusso dell'aria verticali.
- il pulsante “”, è disabilitato.

FUNZIONE AUTORESTART (RIPARTENZA AUTOMATICA)

Questi Modelli prevedono la funzione di "Autorestart", ossia di ripartenza automatica dopo interruzione di corrente. In caso di blackout, al ritorno dell'alimentazione elettrica l'apparecchiatura riprende a funzionare con le impostazioni precedentemente selezionate.

FUNZIONI DIAGNOSTICHE E DI PROTEZIONE

Evidenziate da lampeggi codificati degli indicatori LED dell'Unità Interna, consentono di monitorare e diagnosticare con precisione eventuali malfunzionamenti dell'apparecchiatura.

Protezione dei 3 minuti: protezione dell'Unità Esterna che, in caso di guasto, interruzione dell'alimentazione, spegnimento dell'impianto, ecc., non permette all'Unità Esterna di ripartire se non prima che siano passati 3 minuti dal momento in cui l'Unità si è fermata. Durante questo periodo, l'Unità Interna non può funzionare.

FUNZIONE “SLEEP” (RISPARMIO ENERGETICO)

Questa funzione permette il risparmio di energia elettrica attraverso l'aumento graduale (in Raffrescamento) o la riduzione graduale (in Riscaldamento) della temperatura impostata.

FUNZIONE “TURBO”

Funzionamento potenziato in modo Raffrescamento per raggiungere la temperatura selezionata in tempi più brevi.

Funzione “Silence”

Questa funzione riduce la velocità del motore e di conseguenza riduce la rumorosità dell'apparecchio.

2. MISURE DI SICUREZZA

Prima di mettere in funzione il condizionatore, leggere attentamente le informazioni contenute in questo “MANUALE PER L’UTENTE”. Esso contiene informazioni e prescrizioni molto importanti riguardanti l’installazione, il funzionamento, la manutenzione ordinaria del condizionatore e la sicurezza personale.

Il Costruttore declina ogni responsabilità per danni derivanti dalla mancata osservanza delle istruzioni riportate nel presente “MANUALE PER L’UTENTE”.

Smaltimento del vecchio condizionatore

Prima di smaltire un vecchio condizionatore, assicurarsi che non sia operativo e condurre l’operazione in sicurezza, disalimentando l’apparecchio per evitare il pericolo di scosse elettriche.

Tenere presente che il condizionatore contiene del fluido refrigerante, che richiede uno smaltimento differenziato.

I materiali di un certo valore economico contenuti in un condizionatore possono essere riciclati. Contattare il Centro locale di raccolta dei rifiuti per una destinazione adeguata del vecchio condizionatore o contattare un Rivenditore per qualsiasi quesito.

Assicurarsi che le tubazioni del condizionatore non vengano danneggiate prima che quest’ultimo venga prelevato a cura del Centro autorizzato per la raccolta dei rifiuti. Adottando un metodo appropriato di raccolta si contribuisce alla salvaguardia dell’ambiente.

Smaltimento dell’imballaggio del nuovo condizionatore

Tutti i materiali impiegati nell’imballaggio del nuovo condizionatore possono essere smaltiti senza alcun danno per l’ambiente.

La scatola di cartone può essere rotta o tagliata in piccoli pezzi e consegnata ad un Centro di raccolta di rifiuti cartacei. L’involucro e i cuscinetti in polietilene non contengono idrocarburi fluoroclorurati.

Tutti questi materiali possono essere portati ad un Centro di raccolta rifiuti e riutilizzati dopo un adeguato trattamento.

Consultare gli Enti locali per conoscere i nominativi e gli indirizzi dei più vicini Centri di raccolta di materiali usati e Servizi di raccolta dei rifiuti cartacei.

Avvertenze generali per la sicurezza

- Non mettere in funzione condizionatori danneggiati. In caso di dubbio, consultare il Fornitore.
- L’impiego del condizionatore deve avvenire in stretta osservanza delle istruzioni riportate più oltre.
- Non danneggiare le parti del condizionatore attraversate da refrigerante perforando le tubazioni con strumenti taglienti o appuntiti, schiacciando o piegando le tubazioni o raschiando i rivestimenti delle superfici. Se il refrigerante viene a contatto con gli occhi, può causare lesioni gravi.
- Non ostruire o coprire la griglia di ventilazione del condizionatore. Non inserire le dita o altri oggetti nell’apertura di entrata/uscita dell’aria o sotto le alette motorizzate.
- Non permettere ai bambini di giocare con il condizionatore. I bambini non devono in alcun caso sedersi sull’Unità Esterna.
- L’apparecchiatura non deve essere usata da bambini o persone invalide senza supervisione.
- I collegamenti elettrici devono essere eseguiti a norma di legge. I cavi elettrici di alimentazione e di collegamento tra le Unità devono essere di sezione adeguata alle caratteristiche dell’impianto.
- Se il fusibile sulla scheda elettronica è bruciato, sostituirlo con uno di tipo equivalente.
- Le pile esaurite (telecomando) devono essere smaltite correttamente.
- Ricordarsi sempre di togliere corrente al condizionatore prima di aprire la griglia di aspirazione. Non tirare mai il cavo di alimentazione per disconnettere il condizionatore dalla rete elettrica.

- **Attenersi scrupolosamente alle indicazioni fornite nel presente Manuale.**
- **L'impianto di climatizzazione contiene nel suo circuito un gas refrigerante (R410A) in pressione. Non disconnettere in alcun caso e per nessun motivo i collegamenti frigoriferi.**
- **Non effettuare mai alcuna manovra sulle valvole dell'Unità Esterna o sui bocchettoni dell'Unità Interna.**
- **Conservare il Manuale a portata di mano in modo da poterlo consultare subito, in caso di necessità.**
- **Nel caso il condizionatore venga spostato e reinstallato, il presente Manuale deve sempre accompagnare l'apparecchiatura.**

ISTRUZIONI DI SICUREZZA

- Leggere attentamente le seguenti istruzioni di sicurezza prima dell'uso.
- Il rispetto delle istruzioni riportate di seguito garantirà un corretto funzionamento e una lunga durata dell'impianto, oltre a preservare l'Utente da rischi e lesioni e da spiacevoli incidenti.
- Le istruzioni di seguito riportate sono classificate in due tipi, "AVVERTENZE" e "ATTENZIONE", a seconda della serietà dei possibili rischi e danni. Per la sicurezza personale e degli ambienti dove sono installati gli apparecchi, è richiesta una stretta osservanza delle istruzioni.
- Le istruzioni che seguono riguardano l'installazione del condizionatore. Esse sono state riportate anche nel "MANUALE PER L'UTENTE" unicamente perché l'Utente possa controllare che l'installazione sia stata eseguita correttamente. Nel caso l'Utente verifichi un'installazione non conforme alle istruzioni che seguono, è pregato di contattare il Rivenditore o il Servizio di Assistenza Tecnica per l'adeguamento dell'impianto.

In nessun caso l'Utente dovrà tentare autonomamente la riparazione, l'installazione o l'adeguamento dell'impianto.

Legenda dei simboli utilizzati



AVVERTENZA

Indica una situazione potenzialmente pericolosa con conseguenze quali lesioni gravi o morte.



ATTENZIONE

Indica una situazione potenzialmente pericolosa con conseguenze quali lesioni lievi o danni alle cose.



Divieto. Azione o procedura non consentita, con conseguenze gravi per cose o persone.





Obbligo. Azione o procedura obbligatoria, la cui mancata osservanza potrebbe avere conseguenze gravi per cose o persone.





MISURE DI SICUREZZA





Installazione

Non tentare di installare questa Unità da soli, cioè senza l'ausilio di un Tecnico Specializzato. Non tentare mai di riparare l'Unità da soli. Questa Unità ha componenti raggiungibili solo aprendo o rimuovendo i pannelli di copertura e ciò provocherebbe l'esposizione a corrente elettrica di tensione elevata. Anche togliendo l'alimentazione elettrica non sarà sempre possibile evitare il rischio di shock elettrici.

 AVVERTENZE	
<ul style="list-style-type: none"> Contattare sempre il Rivenditore o il Centro di Assistenza Tecnica Autorizzato per l'installazione. Non tentare mai di installare il condizionatore da soli. Un'installazione impropria può causare scosse elettriche, lesioni, perdite d'acqua, incendio. 	
<ul style="list-style-type: none"> Contattare sempre il Rivenditore o il Centro di Assistenza Tecnica Autorizzato per ogni operazione di riparazione o di manutenzione straordinaria. Non tentare mai di riparare il condizionatore o effettuare interventi di manutenzione straordinaria da soli. Riparazioni e manutenzioni improprie possono causare scosse elettriche, lesioni, perdite d'acqua. 	

Controllare che l'installazione risponda alle seguenti prescrizioni:

 AVVERTENZE	
<ul style="list-style-type: none"> Durante l'installazione devono essere adottate tutte le possibili precauzioni per evitare fughe di gas refrigerante. In presenza di forti concentrazioni di gas refrigerante può verificarsi mancanza di ossigeno all'interno di un ambiente chiuso (non ventilato). 	
<ul style="list-style-type: none"> Non collocare il condizionatore in prossimità di fornelli, fonti di calore, gas infiammabili. Ciò per evitare il rischio di esplosioni e malfunzionamenti. 	
<ul style="list-style-type: none"> Accertarsi che sia stato installato un apposito interruttore differenziale (salvavita) sulla linea di alimentazione a monte dell'apparecchio, in modo da evitare il rischio di scosse elettriche. 	
<ul style="list-style-type: none"> Nel caso di installazioni in ambienti particolarmente piccoli, assicurarsi che siano state adottate le opportune contromisure per l'eventualità che una perdita di refrigerante possa superare il valore limite di soglia di concentrazione 	

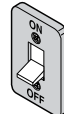
 ATTENZIONE	
<ul style="list-style-type: none"> L'installazione del tubo di scarico della condensa deve essere effettuata correttamente. Un'installazione errata o una cattiva manutenzione dello scarico possono dare luogo a perdite d'acqua. 	
<ul style="list-style-type: none"> Accertarsi che i cavi di terra dell'Unità siano stati collegati correttamente alla linea di terra dell'alimentazione. In mancanza di questo, possono verificarsi anomalie di funzionamento e scosse elettriche. 	 
<ul style="list-style-type: none"> Questo tipo di apparecchio necessita di una linea di alimentazione esclusiva con apposito sezionatore e adeguati dispositivi di protezione dai cortocircuiti e dalle sovracorrenti. 	 Sezionatore (dedicato) 

MISURE DI SICUREZZA

Rispettare sempre le precauzioni d'uso riportate nelle tabelle che seguono. In questo modo saranno garantiti il corretto funzionamento dell'impianto e la salvaguardia delle persone, animali e cose negli ambienti climatizzati.

 AVVERTENZE	
<p>Utilizzare sempre la corretta tensione (voltaggio) e frequenza di alimentazione.</p> <p>220~230V, 50Hz</p>  	<p>Non danneggiare il cavo di alimentazione e non impiegare cavi difettosi. Non appoggiare oggetti pesanti sul cavo.</p>  
<p>Se si avverte odore di bruciato, spegnere immediatamente il condizionatore premendo il pulsante ON/OFF sul telecomando, posizionare l'interruttore principale su "OFF" o "0" e contattare il Servizio di Assistenza.</p>    	<p>Non introdurre oggetti di alcun tipo nelle aperture di aspirazione e mandata dell'aria delle Unità Interna e Esterna, neppure quando i ventilatori sono fermi, in quanto essi potrebbero rimettersi in funzione automaticamente.</p>   
<p>Evitare di restare esposti per lunghi periodi al getto d'aria del condizionatore.</p>  	<p>Non toccare spine, prese di corrente e interruttore del condizionatore con le mani bagnate.</p>  
<p>Non dirigere il flusso d'aria verso bambini, anziani o disabili.</p>  	

MISURE DI SICUREZZA

⚠ ATTENZIONE

Se in ambiente sono in funzione bruciatori a gas, ventilare spesso il locale per evitare la carenza d'ossigeno.

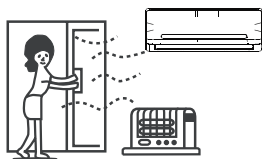

Non usare bombolette spray in prossimità del condizionatore, né tantomeno dirigerne il getto verso di esso.

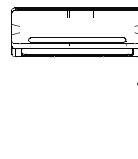

Non collocare bruciatori in prossimità del flusso d'aria emesso dal condizionatore.

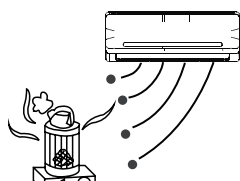

Non esporre piante o animali al flusso diretto dell'aria.

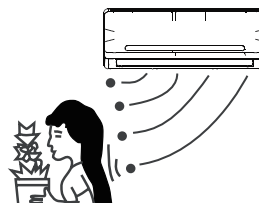

Per evitare il rischio di scosse elettriche, non spruzzare o spargere acqua o altri liquidi sull'Unità Interna. Non usare getti d'acqua per pulire il condizionatore.

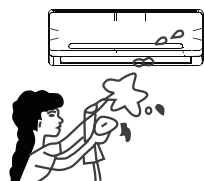

Ventilare la stanza ad intervalli regolari mentre il condizionatore è in funzione, in modo da rinnovare l'aria. Il mancato rispetto di questo accorgimento può causare una diminuzione del tasso di ossigeno nell'ambiente.

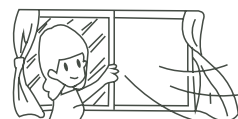

Non esporre alimenti, foraggi, sementi, strumenti di precisione né opere d'arte al flusso diretto dell'aria.

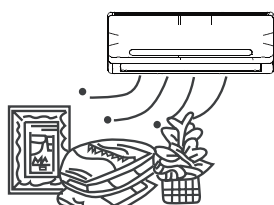

Per un corretto funzionamento del condizionatore, accenderlo quando le condizioni di temperatura e umidità rientrano nel campo di impiego raccomandato (vedi pag.12). Al di fuori del suddetto campo d'impiego possono verificarsi malfunzionamenti e/o la condensa può fuoriuscire dal corpo dell'Unità Interna.



Quando necessario, sostituire i fusibili con altri dello stesso tipo. Non sostituire mai un fusibile con uno spezzone di filo metallico.



Non collocare piante o altri oggetti davanti al condizionatore.

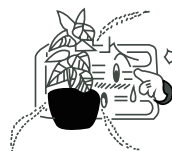

Non appoggiare alcun oggetto sopra al condizionatore. Nella parte superiore si trova la bocca di mandata con l'aletta mobile che non deve essere ostruita. Gli oggetti potrebbero inoltre danneggiare i componenti del condizionatore. Oggetti particolarmente pesanti potrebbero far staccare il condizionatore dal muro.



Non toccare le alette metalliche degli scambiatori di calore sulle Unità Interna ed Esterna. Ciò potrebbe causare ferite dovute al profilo tagliente delle alette.



3. DESCRIZIONE DEI COMPONENTI DELL'APPARECCHIATURA

Le illustrazioni sottostanti hanno valore esplicativo. L'aspetto estetico dei componenti potrebbe differire leggermente rispetto a quanto rappresentato in Figura.

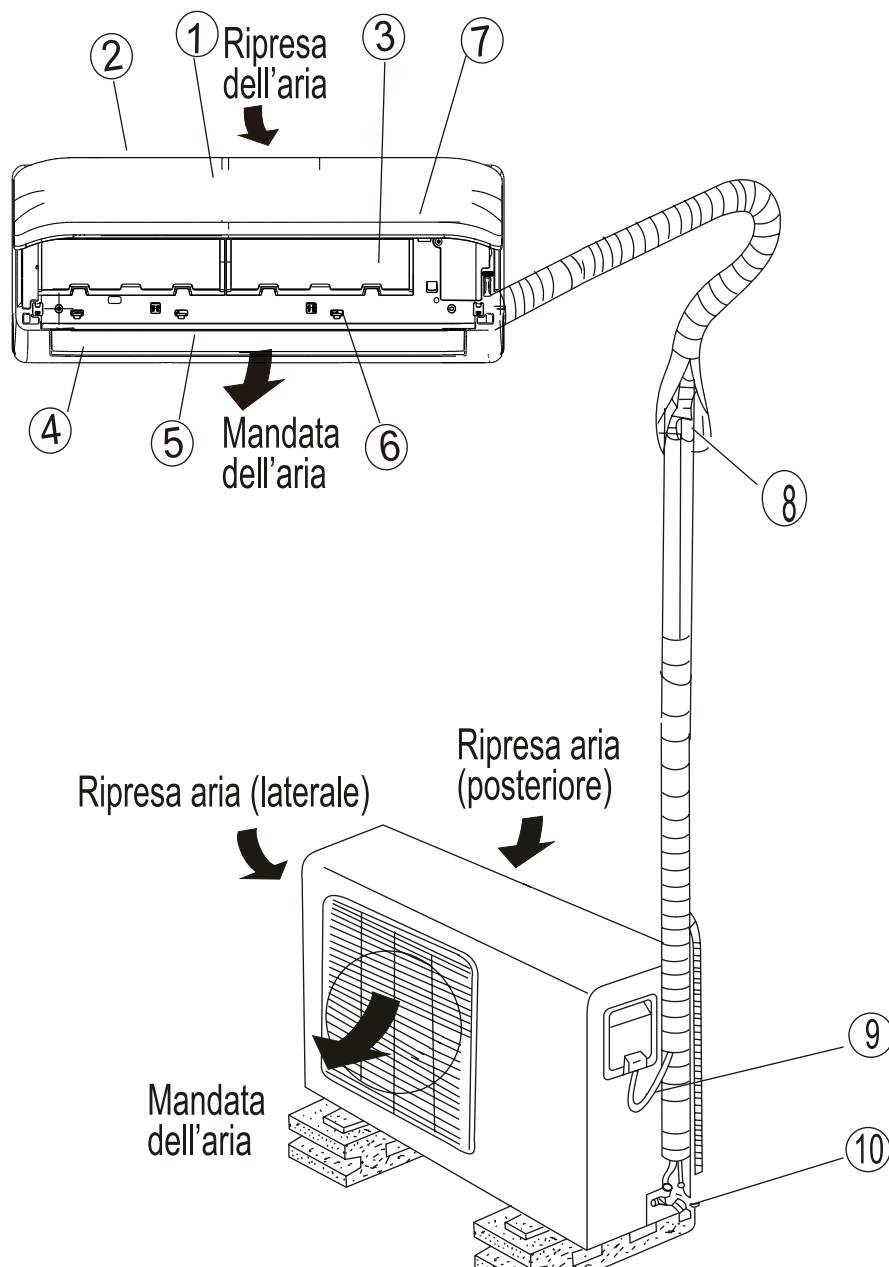

Unità Interna

1. Pannello frontale
2. Ripresa dell'aria
3. Filtro dell'aria
4. Mandata dell'aria
5. Griglia flusso aria orizzontale
6. Griglia flusso aria verticale (all'interno)
7. Display

Unità Esterna

8. Collegamenti frigoriferi
9. Collegamenti elettrici
10. Rubinetti circuito frigorifero

4. SPIE DI CONTROLLO SULL'UNITÀ INTERNA

DISPLAY LCD SULL'UNITÀ INTERNA

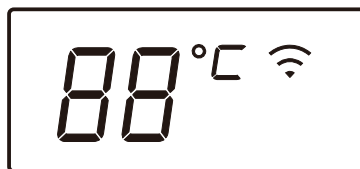

Display digitale:

- Visualizza le impostazioni della temperatura quando il condizionatore è in funzione.
- Visualizza la temperatura ambiente nel modo di funzionamento FAN (Ventilazione).
- Visualizza i Codici di Errore.
- Visualizza “ **ON** ” per 3 secondi in caso di attivazione di Timer ON, Swing o Turbo.
- Visualizza “ **OF** ” per 3 secondi in caso di impostazione di Timer OFF.
- Visualizza “ **OF** ” per 3 secondi in caso di annullamento di Swing o Turbo.
- Visualizza “ **dF** ” durante l’operazione di sbrinamento.
- Visualizza “ **cF** ” in caso di attivazione della funzione contro le correnti fredde in modo Heating (Riscaldamento).
- Display di controllo Wi-Fi (opzionale):
Viene visualizzato quando la funzione di controllo Wi-Fi è attiva.

5. CONDIZIONI AMBIENTALI DI FUNZIONAMENTO

Per ottenere le migliori prestazioni dall'apparecchiatura, se ne consiglia l'uso nelle seguenti condizioni:

RAFFRESCAMENTO ("COOL")	Temperatura esterna:	da 0°C a 50°C
	Temperatura ambiente:	da 17°C a 32°C
	ATTENZIONE: L'umidità relativa in ambiente dovrebbe essere inferiore all'80%. Se il condizionatore è in funzione con livelli superiori di umidità, la superficie dello scambiatore interno potrebbe coprirsi di brina.	
RISCALDAMENTO ("HEAT")	Temperatura esterna:	da -15°C a 30°C
	Temperatura ambiente:	da 0°C a 30°C
DEUMIDIFICAZIONE ("DRYING")	Temperatura esterna:	da 0°C a 50°C
	Temperatura ambiente:	da 10°C a 32°C

L'uso dell'apparecchiatura in condizioni ambientali esterne ai limiti di funzionamento può determinare l'intervento delle funzioni di protezione, e quindi l'arresto del condizionatore.

NOTA Se l'apparecchiatura funziona in ambienti saturi di vapori d'olio o di sostanze volatili potrebbero generarsi depositi frequenti di sostanze nocive sullo scambiatore dell'Unità Interna; inoltre, sulle Unità Esterne installate in ambienti marini possono formarsi incrostazioni di salsedine che a lungo andare deteriorano l'apparecchiatura. In entrambi i casi, contattare il Centro di Assistenza Tecnica per effettuare manutenzioni frequenti.

6. FUNZIONAMENTO DI EMERGENZA E COLLAUDO

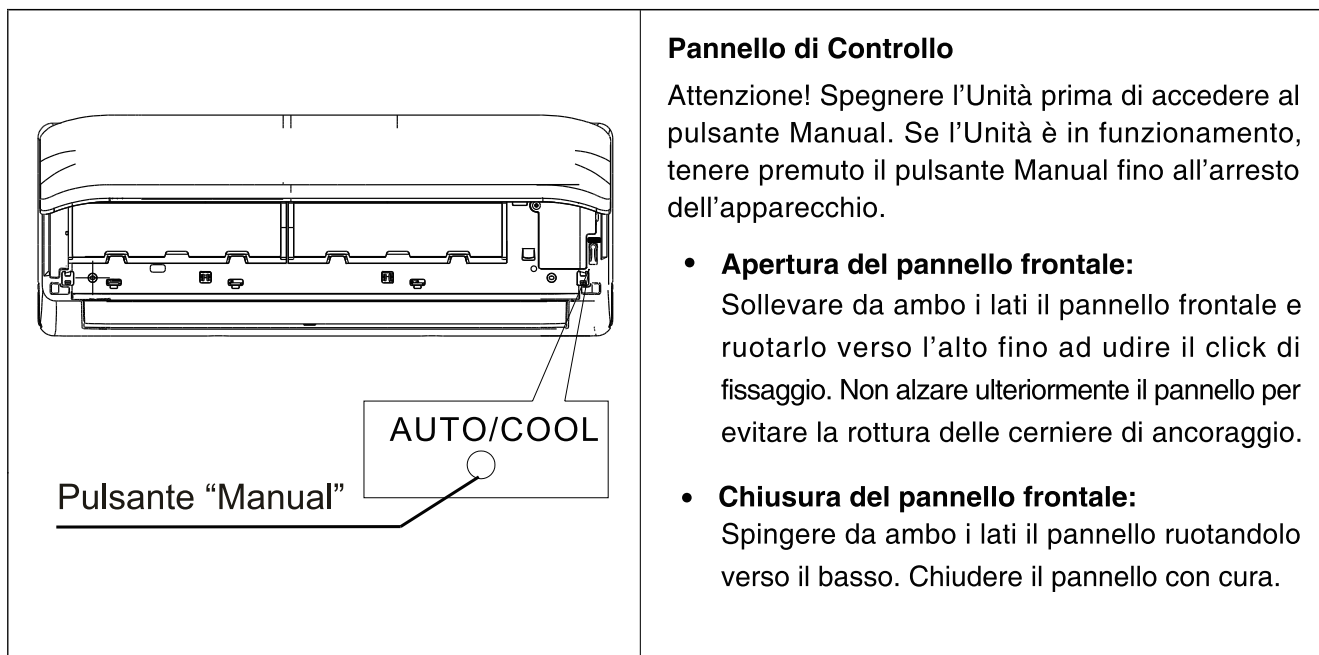

Funzionamento di Emergenza:

Se si dovesse smarrire il telecomando o le batterie fossero esaurite, è possibile utilizzare ugualmente il condizionatore premendo il pulsante "Manual" ("AUTO/COOL") posto sotto il pannello frontale. Premere una volta il pulsante "Manual": la spia "OPERATION" sull'Unità Interna si accenderà, ed il condizionatore funzionerà in modalità forzata AUTO (Automatica).

Collaudo del condizionatore:

Premere due volte il pulsante "Manual" entro cinque secondi: l'Unità funzionerà in modalità forzata COOL (Raffrescamento).
Tale modalità deve essere utilizzata unicamente per il Collaudo del condizionatore.

Termine del Funzionamento di Emergenza o del Collaudo:

Premere una volta il pulsante "AUTO/COOL" durante il Funzionamento di Emergenza o il Collaudo: il funzionamento dell'apparecchiatura verrà interrotto. Utilizzare il telecomando per ripristinare il funzionamento normale.

ATTENZIONE!

- Il pulsante "Manual" deve essere utilizzato unicamente per funzionamento di emergenza o collaudo. Non utilizzarlo per il funzionamento normale del condizionatore.
- Per ripristinare il funzionamento del telecomando, utilizzare direttamente il telecomando.

7. IMPOSTAZIONI DI DISTRIBUZIONE DELL'ARIA

Impostare la direzione del flusso d'aria in senso verticale

L'elettronica interna sceglie automaticamente la migliore posizione del deflettore in base alla modalità di funzionamento:

- in Riscaldamento: le alette di distribuzione dell'aria si posizionano verticalmente
- in Raffrescamento: le alette di distribuzione dell'aria si posizionano orizzontalmente.

IMPOSTAZIONE PERSONALIZZATA

Eseguire correttamente questa impostazione per ottenere un elevato benessere ed evitare correnti d'aria dannose.

La direzione del flusso d'aria in senso verticale è impostabile attraverso il telecomando.

FLUSSO D'ARIA VERTICALE

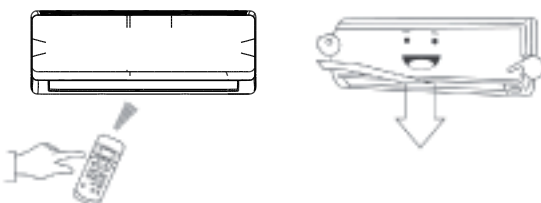
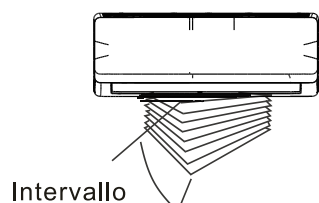
<p>Blocco dell'aletta nella posizione desiderata: Effettuare questa regolazione con l'apparecchio in funzione. Premere più volte il pulsante “◆” sul telecomando, finché non si è raggiunta la posizione desiderata dell'aletta di distribuzione. Ad ogni pressione del pulsante, l'aletta di sosta di 6°.</p> 	<p>Oscillazione automatica SWING: Effettuare questa regolazione con l'apparecchio in funzione. Tenere premuto il pulsante “◆” per più di 3 secondi: l'aletta orizzontale oscillerà in modo continuo dall'alto verso il basso e viceversa. Premere nuovamente il pulsante “◆” per arrestare l'oscillazione automatica.</p> 
---	---

ATTENZIONE

- Il pulsante “◆” è disabilitato se il condizionatore è spento (anche nel caso in cui sia stato impostato il TIMER ON).
- Per evitare malfunzionamenti, NON cercare di muovere l'aletta manualmente ma solo ed esclusivamente agendo sul telecomando.
- Quando il condizionatore viene acceso, l'aletta motorizzata inizierà a muoversi dopo 10 secondi, cioè non appena l'elettronica interna ne avrà assunto il controllo. Quando il condizionatore viene spento, l'aletta si porterà automaticamente in posizione di chiusura. Se il funzionamento dell'aletta motorizzata è irregolare, occorre spegnere il condizionatore, togliere tensione ed attendere qualche minuto; provare quindi a ridare tensione e riaccendere il condizionatore per vedere se il funzionamento dell'aletta motorizzata è tornato regolare.
- Non far funzionare il condizionatore troppo a lungo con l'aletta completamente rivolta verso il basso in Raffrescamento e Deumidificazione, per evitare che possa formarsi condensa sull'aletta e che l'acqua goccioli all'interno dell'ambiente.
- L'angolo di apertura dell'aletta non deve mai essere troppo ristretto, per evitare una bassa prestazione dell'apparecchiatura in Raffrescamento e in Riscaldamento.
- Non far funzionare il condizionatore con l'aletta in posizione di chiusura.
- L'umidità relativa in ambiente dovrebbe essere inferiore all'80%. Se il condizionatore è in funzione in modo Raffrescamento con livelli superiori di umidità, la superficie dello scambiatore interno potrebbe coprirsi di brina: regolare l'aletta alla posizione di massima apertura e selezionare la velocità HIGH (Alta) del ventilatore.
- Non appena il condizionatore viene alimentato, l'aletta può generare un suono per 10 secondi: non si tratta di alcuna anomalia, ma del funzionamento normale.

IMPOSTAZIONI DI DISTRIBUZIONE DELL'ARIA

Impostare la direzione del flusso d'aria in senso orizzontale

Utilizzare la leva manuale per regolare il flusso d'aria orizzontale, nella direzione desiderata.

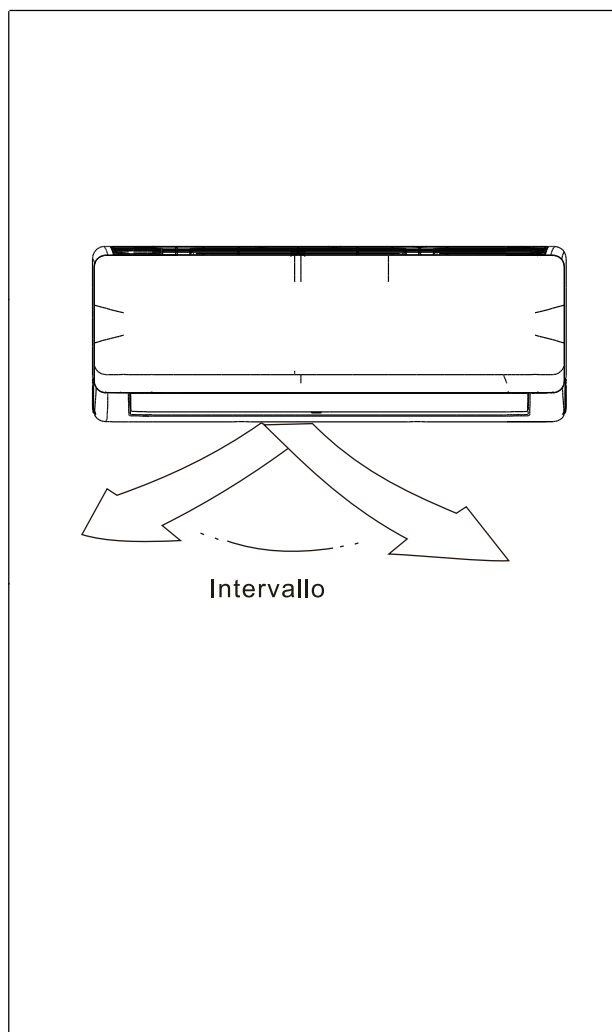

ATTENZIONE!

Non introdurre le dita nella griglia di mandata e di aspirazione dell'aria. Il ventilatore ad alta velocità all'interno dell'Unità può causare lesioni.

Funzionamento del condizionatore

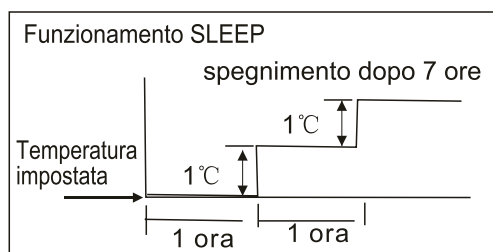

Raffrescamento

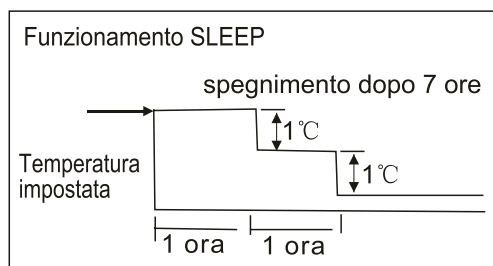

Riscaldamento

Modi operativi di base: AUTO (AUTOMATICO)/
COOL (RAFFRESCAMENTO)/
DRY (DEUMIDIFICAZIONE)/
HEAT (RISCALDAMENTO)

Funzionamento in modo AUTO (AUTOMATICO)

- In caso di selezione della modalità AUTO, il condizionatore selezionerà automaticamente il modo di funzionamento cooling (Raffrescamento), heating (Riscaldamento) o fan only (sola Ventilazione), in base alla temperatura impostata ed alla temperatura ambiente.
- Il condizionatore controllerà la temperatura ambiente automaticamente sulla base della temperatura impostata. Se in modo AUTO la temperatura non dovesse risultare confortevole, è possibile impostare manualmente la temperatura desiderata.

• Funzionamento in modalità SLEEP

In modalità SLEEP, la temperatura impostata aumenta (in modo Raffrescamento) o diminuisce (in modo Riscaldamento) di 1°C ogni ora per le prime 2 ore.

Successivamente, la temperatura rimane costante per 5 ore, poi la funzione SLEEP viene arrestata.

Il funzionamento in modalità SLEEP permette il risparmio di energia, ottimizzando il comfort notturno.

• Funzionamento in modo DRYING (DEUMIDIFICAZIONE)

In Deumidificazione, la temperatura viene regolata mediante l'attivazione/disattivazione del modo Raffrescamento e del modo Ventilazione. La velocità del ventilatore è LOW (bassa).

• Funzionamento in modo HEATING (RISCALDAMENTO)

Il condizionatore funziona in base al principio della pompa di calore, assorbendo il calore dall'aria esterna e trasferendo tale calore all'Unità Interna. Di conseguenza, le prestazioni sono ridotte al diminuire della temperatura dell'aria esterna. Se si avverte insufficienza nelle prestazioni, si consiglia di utilizzare apparecchi di riscaldamento aggiuntivi.

Funzioni speciali

Funzione di Memorizzazione della Posizione dell'Aletta

Per motivi di sicurezza, l'inclinazione dell'aletta orizzontale viene memorizzata, perciò l'aletta ritorna all'ultima posizione selezionata dall'Utente. In caso di selezione di inclinazione eccessiva, verrà memorizzata la posizione dell'inclinazione di sicurezza.

Ciò non si verifica in caso di pressione dei pulsanti "Turbo" o "Manual", oppure dopo un'interruzione di corrente. Di conseguenza, non selezionare un angolo troppo stretto per l'aletta orizzontale, in quanto potrebbe gocciolare acqua di condensa dal deflettore.

Funzione Auto-Restart (riavvio automatico)

In caso di interruzione di corrente come ad esempio un blackout, il funzionamento del condizionatore si arresta. Al ripristino della corrente, l'Unità si riavvia automaticamente con le impostazioni precedenti.

Funzionamento "Muto"

Premere il pulsante LED sul telecomando per disattivare la retroilluminazione del display sull'Unità Interna e per disattivare anche il cicalino del condizionatore, al fine di rendere l'ambiente confortevole e silenzioso.

9. PULIZIA E MANUTENZIONE DEL CONDIZIONATORE

Pulizia dell'Unità Interna

AVVERTENZA

Prima di effettuare qualsiasi operazione di manutenzione ordinaria:

- 1 - Spegnerne l'apparecchio mediante telecomando;
- 2 - Portare l'interruttore dedicato in posizione di "OFF" o "0";
- 3 - Per raggiungere l'Unità, utilizzare una scala a libro o altro appoggio idoneo che sia sufficientemente stabile a garantire la Vostra sicurezza.

Pulizia del telecomando

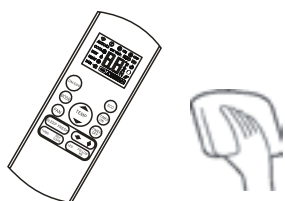

Non usare acqua, ma servirsi di un panno asciutto. Non usare prodotti per la pulizia dei vetri, né tessuti imbevuti di detersivi.

Pulizia dell'Unità Interna



Servirsi di un panno morbido e asciutto. In caso di necessità, inumidire il tessuto in acqua e detersivo neutro, quindi strizzare bene ed eliminare ogni traccia del prodotto.

Per effettuare la pulizia, non utilizzare nessuno dei seguenti prodotti



Benzina, solventi per vernici, derivati del petrolio in genere, prodotti lucidanti, ecc. possono danneggiare le superfici esterne dell'Unità e causare deformazioni e graffi all'apparecchio e al telecomando.



L'utilizzo di acqua troppo calda (oltre 40°C) può scolorire o deformare le parti in plastica.

NOTE:

- Se l'apparecchio o la griglia di aspirazione sono molto sporchi, pulirli con un panno imbevuto di acqua appena tiepida, usando detersivo neutro. Sciacquare poi con acqua pulita eliminando ogni traccia alla fine del lavaggio. In presenza di umidità sulla griglia, possono verificarsi scariche elettriche.
- Non usare spugne abrasive per la pulizia, poiché si rischia di graffiare le superfici dell'Unità.
- Con griglia aperta o rimossa, non toccare le alette metalliche dello scambiatore di calore sottostante, in quanto esse sono taglienti e c'è il rischio di ferirsi.
- Non esporre la griglia o l'Unità alla luce solare diretta, per evitare il rischio di scolorimento o deformazione.

Pulizia dell'Unità Esterna

- Controllare regolarmente che le aperture di ripresa e di mandata dell'aria non siano ostruite da polvere o sporcizia in generale.
- Per ogni altro intervento di pulizia o manutenzione dell'Unità Esterna, rivolgersi sempre al Servizio di Assistenza Tecnica Autorizzato.

Pulizia del Filtro dell'Aria

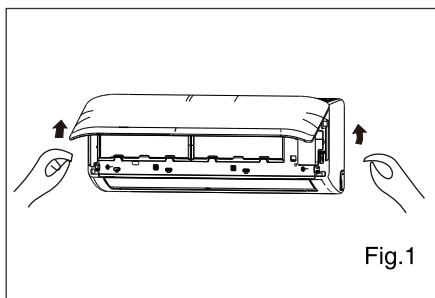

Si raccomanda la pulizia regolare dei filtri dell'aria (almeno ogni due settimane), per garantire l'efficienza del condizionatore ed evitare un calo delle prestazioni. Un filtro dell'aria intasato riduce l'efficienza di raffreddamento dell'Unità. Per effettuare una procedura di pulizia corretta, osservare attentamente le seguenti istruzioni o contattare il Servizio Tecnico Autorizzato.

ATTENZIONE

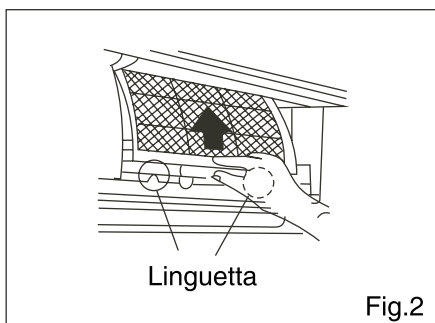

- Nel rimuovere i filtri, non toccare le parti metalliche dell'Unità. I bordi affilati in metallo possono provocare lesioni.
- Non utilizzare acqua per la pulizia interna del condizionatore. Se l'acqua penetra all'interno dell'Unità, può danneggiare l'isolamento, causando scosse elettriche.
- Prima di iniziare la pulizia, verificare che l'Unità sia scollegata dall'alimentazione elettrica.

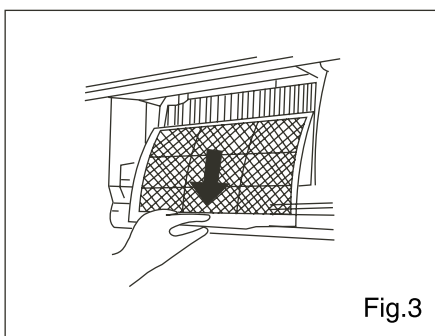

- 1) Aprire il pannello frontale, sollevando con attenzione entrambe le estremità contemporaneamente (vedere la Fig.1). Ad una certa angolazione, viene avvertito un "clic" ed il pannello rimane aperto.
- 2) Utilizzare la linguetta per spostare il filtro verso l'alto, poi leggermente verso di voi. A questo punto, estrarre il filtro facendolo scorrere delicatamente verso il basso (Fig. 2 e 3).

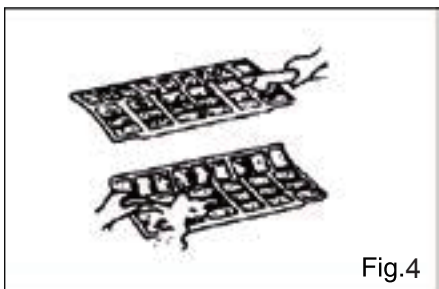

- 3) Pulire il filtro grande con acqua e detergente neutro. Risciacquare con acqua fresca. Eliminare l'acqua in eccesso e lasciare asciugare il filtro in un luogo fresco. Sostituirlo ad intervalli regolari (fig. 4).

ATTENZIONE

Non lavare il filtro dell'aria con acqua calda superiore a 40°C. Eliminare completamente l'umidità e lasciare asciugare all'ombra. Non esporre il filtro direttamente al sole perché potrebbe danneggiarsi.

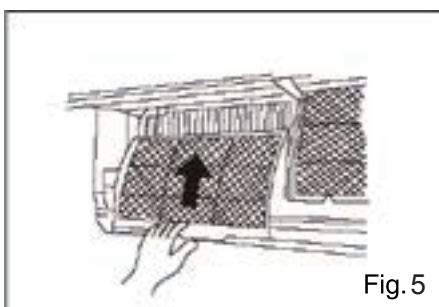

- 4) Reinstallare il filtro sull'Unità eseguendo le operazioni inverse a quanto descritto al punto 2 (fig. 5).

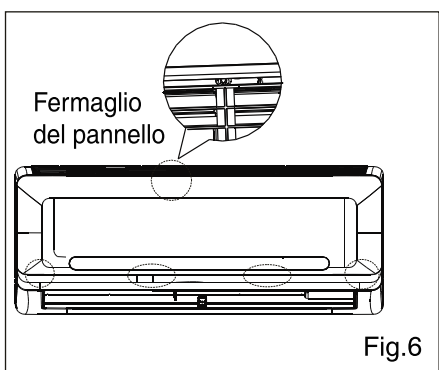

- 5) Chiudere il pannello frontale. Verificare che i fermagli siano completamente fissati e che il pannello sia completamente chiuso (fig. 6).

All'inizio della stagione

All'inizio della stagione o al riavvio del condizionatore dopo un lungo periodo di tempo, effettuare i seguenti controlli:

1 Non ostruire le bocche di ingresso e uscita dell'aria

Controllare che non ci siano oggetti che ostruiscono il flusso dell'aria in entrata e uscita sulle bocche di aspirazione e mandata delle Unità Interna ed Esterna.

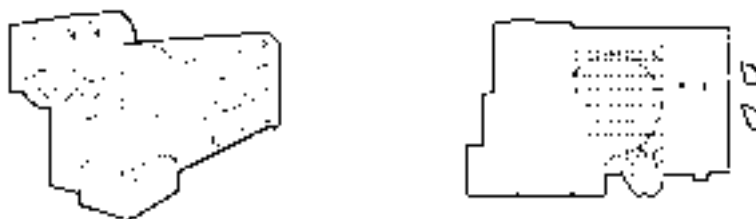

2 Controllare il fissaggio delle Unità

Controllare lo stato dei dispositivi di fissaggio delle Unità Interna ed Esterna, specialmente quelli in materiale ferroso più soggetti a corrosione, in modo da evitare possibili cedimenti degli stessi.

3 Cavo di terra

Controllare che non ci siano falsi contatti elettrici e specialmente che il cavo di terra sia collegato bene e non sia interrotto.



⚠ ATTENZIONE

Un collegamento di terra errato o inesistente può causare il pericolo di scosse elettriche.

4 Filtri dell'aria

Verificare la presenza e la pulizia dei filtri sull'Unità Interna. Nel caso manchino o siano da pulire, provvedere al reinserimento ed alla pulizia.

5 Batterie del telecomando

Inserire le batterie nel telecomando.

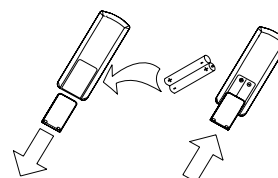

6 Accensione dell'Unità

L'alimentazione all'Unità deve essere fornita 12 ore prima dell'accensione. Posizionare su "ON" l'interruttore dedicato: la spia "OPERATION" sull'Unità Interna comincerà a lampeggiare.

Avviare il condizionatore premendo il pulsante "ON/OFF" sul telecomando 12 ore dopo che l'Unità ha ricevuto tensione.

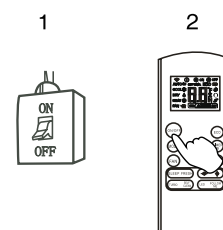

Al termine della stagione

Al termine della stagione o nel caso si preveda di non utilizzare il condizionatore per un lungo periodo di tempo, effettuare le operazioni di seguito riportate:

1 Asciugatura dell'Unità

Per circa mezza giornata, far funzionare il condizionatore in modalità "COOL" (Raffrescamento), impostando la temperatura a 30°C.

In alternativa, far funzionare il condizionatore in modalità "FAN" (Ventilazione), impostando la velocità del ventilatore su "HIGH" (Alta).

Le due procedure servono ad asciugare l'Unità ed a prevenire quindi la formazione di muffe e/o di cattivi odori.

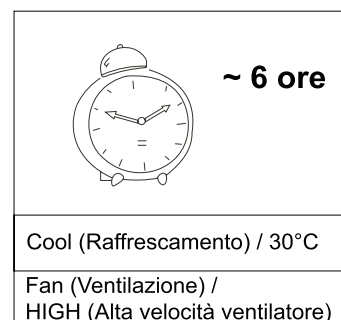

2 Togliere tensione all'apparecchio

Spegnere il condizionatore premendo il pulsante "ON/OFF" sul telecomando, posizionare su "OFF" o "0" l'interruttore dedicato.

Questa operazione è necessaria poiché l'apparecchio consuma una piccola quantità di energia elettrica anche quando è spento.

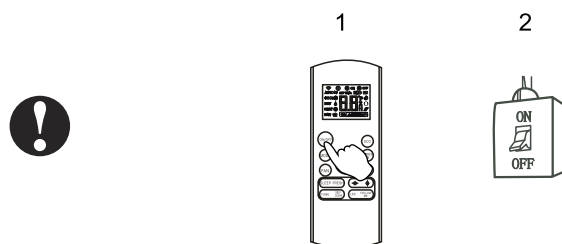

3 Pulire e reinserire i filtri dell'aria



4 Pulire esternamente il corpo o il pannello dell'Unità



5 Estrarre le batterie dal telecomando

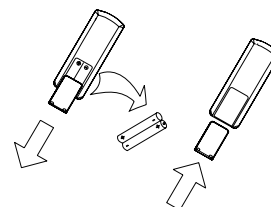

10. SUGGERIMENTI PER UN IMPIEGO ECONOMICO



Impostare un valore di temperatura adeguato:

- Durante il funzionamento in Riscaldamento, evitare di impostare un valore di temperatura troppo elevato.
- Durante il funzionamento in Raffrescamento, evitare di impostare un valore di temperatura troppo basso.

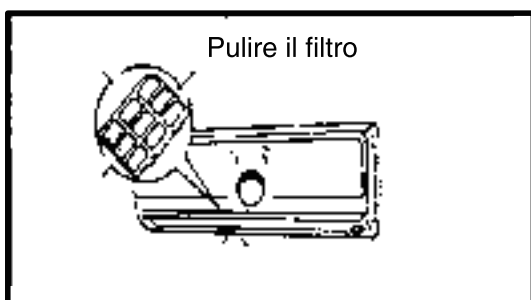

Pulire di frequente gli elementi filtranti:

- Per mantenere il condizionatore in perfetta efficienza, è necessario effettuare la pulizia periodica dei filtri sull'Unità Interna almeno una volta ogni 2 settimane, come già descritto. L'accumulo di polvere sui filtri comporta una diminuzione delle prestazioni dell'apparecchiatura.

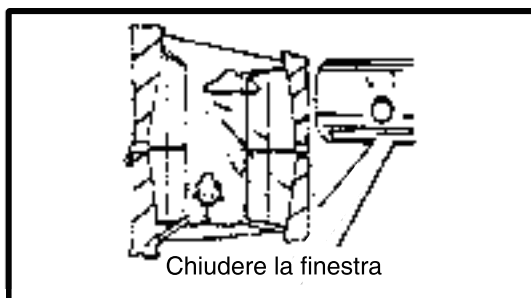

Evitare di tenere porte e finestre sempre aperte:

- Ciò riduce l'efficienza del condizionatore e comporta un aumento del consumo di energia elettrica. In caso di sovraccarico termico, inoltre, si può determinare l'intervento di funzioni automatiche di protezione dell'apparecchiatura, con conseguente arresto del condizionatore.

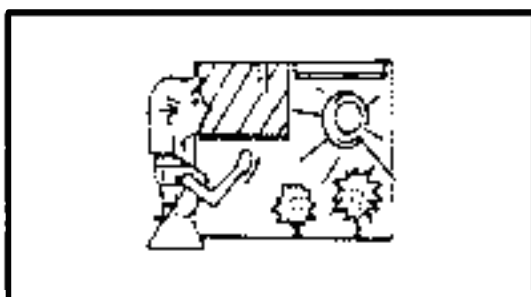

Limitare l'esposizione alla luce solare:

- Durante il funzionamento in Raffrescamento, schermare con tende le superfici vetrate investite dalla luce solare diretta durante le ore più calde della giornata. Si otterrà in tal modo un sensibile beneficio in termini di comfort ed una riduzione del consumo di energia elettrica.

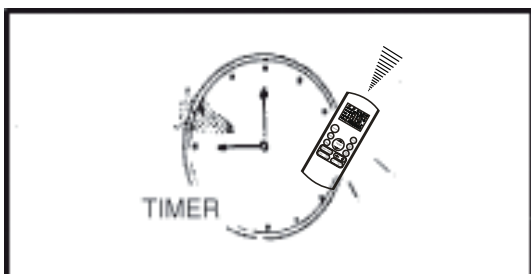

Utilizzare la funzione TIMER senza esagerare:

- Non impostare intervalli di funzionamento di durata superiore alle reali necessità di comfort, considerando soprattutto l'effettiva permanenza delle persone all'interno dell'ambiente climatizzato.



Regolare la direzione del flusso d'aria:

- Con un po' di esperienza, è possibile valutare personalmente l'incremento del benessere che deriva da una corretta regolazione della direzione del flusso d'aria erogata dal condizionatore. A parità di consumi energetici, il comfort aumenta in modo considerevole (vedi pagg. 14-15).

11. RISOLUZIONE DEI PROBLEMI DI FUNZIONAMENTO

Anomalie apparenti

La tabella seguente elenca una serie di anomalie solo apparenti.

Compiere le verifiche descritte prima di richiedere l'intervento dell'Assistenza Tecnica.

ANOMALIA	CAUSA
Il condizionatore non si riavvia immediatamente.	<ul style="list-style-type: none"> • Per evitare la bruciatura di un fusibile, il compressore si avvia dopo 3 minuti (funzione di protezione), al ripristino dell'alimentazione elettrica dopo un'interruzione di corrente.
La velocità di ventilazione commuta: velocità molto lenta, poi normale.	<ul style="list-style-type: none"> • Si verifica automaticamente in modo Riscaldamento : <ul style="list-style-type: none"> - per evitare le correnti di aria fredda all'avvio del funzionamento in modo Riscaldamento, - operazione di sbrinamento automatico, - operazione di riscaldamento a bassa temperatura
Il funzionamento in Riscaldamento si arresta improvvisamente e la spia defrost (sbrinamento) lampeggia.	<ul style="list-style-type: none"> • In modo HEAT (Riscaldamento), l'Unità Interna si arresta temporaneamente per max. 10 minuti per effettuare lo sbrinamento automatico.
Dall'Unità Interna fuoriesce vapore.	<ul style="list-style-type: none"> • In modo COOL (Raffrescamento), può essere emesso vapore generato da condensa, originata da improvviso raffreddamento. • Il vapore può essere generato da umidità formata dalla procedura di sbrinamento, quando il condizionatore si riavvia in modo HEAT (Riscaldamento), dopo lo sbrinamento.
Il condizionatore emette suoni a basso volume.	<ul style="list-style-type: none"> • Sibilo - durante il funzionamento o immediatamente dopo l'arresto del condizionatore: rumore del flusso di refrigerante. • Scricchiolio - normale espansione e contrazione delle parti in plastica e metalliche, causate dalla variazione di temperatura durante il funzionamento. • Corrente d'aria - quando viene ripristinata la posizione delle alette.
Emissione di odori particolari.	<ul style="list-style-type: none"> • Possono essere emessi vari odori generati dagli interni in tessuto, mobili o fumo di sigaretta, precedentemente assorbiti dal condizionatore. In caso di odori strani, contattare il Servizio Tecnico Autorizzato.
Commutazione al modo Ventilazione, mentre il condizionatore sta funzionando in Raffrescamento o Riscaldamento.	<ul style="list-style-type: none"> • La temperatura ambiente ha raggiunto il valore della temperatura impostata sul telecomando. In caso contrario, contattare il Centro d'Assistenza Tecnica Autorizzato.
Il funzionamento è irregolare, imprevedibile oppure non risponde.	<ul style="list-style-type: none"> • Interferenze da ripetitori per telefoni cellulari e ripetitori a distanza possono causare il malfunzionamento dell'Unità. • Scollegare l'alimentazione e poi collegarla nuovamente. • Premere il pulsante ON/OFF sul telecomando, per riavviare il funzionamento.

NOTA: Se il problema non si risolve, contattare il Centro d'Assistenza Tecnica Autorizzato. Informare il Servizio Tecnico, fornendo il dettaglio del malfunzionamento ed il numero del Modello di Unità.

Problemi e soluzioni possibili

La tabella seguente mostra una serie di problemi e le loro possibili cause e soluzioni. Effettuare i seguenti controlli prima di contattare il Centro d'Assistenza Tecnica Autorizzato.

CONDIZIONE	CAUSE O VERIFICHE
L'Unità non funziona.	• Mancanza di corrente?
	• Interruttore spento, circuito bloccato o fusibile bruciato?
	• È stato attivato il Timer?
	• Le batterie del telecomando sono scariche?
	• Le batterie del telecomando sono state posizionate correttamente?
Raffrescamento o Riscaldamento insufficiente.	• Filtri sporchi?
	• Il flusso d'aria circola liberamente sulle Unità Interna ed Esterna?
	• Le impostazioni relative alla temperatura ed al modo operativo sono corrette?
	• Le finestre o le porte sono state lasciate aperte?
	• La velocità di ventilazione è alta? Le alette sono posizionate in modo da consentire la max. portata dell'aria?
	• In modo Raffrescamento, l'ambiente è esposto dalla luce diretta del sole?
	• In modo Raffrescamento, vi sono fonti di calore o computers in funzione, o vi sono troppe persone nell'ambiente?
Le spie continuano a lampeggiare.	• L'Unità si arresta, oppure continua a funzionare in condizione di sicurezza (a seconda dei Modelli). Dopo circa 10 min., l'errore può essere ripristinato manualmente. In caso contrario, scollegare l'alimentazione, poi ricollegarla. Se il problema persiste, scollegare l'alimentazione e contattare il Centro d'Assistenza Tecnica Autorizzato.
L'Unità Interna mostra Codici di Errore: E0, E1, E2....P1, P2, P3....oppure F1, F2, F3....	

Se il problema persiste anche dopo aver effettuato i controlli o le diagnosi, arrestare immediatamente il funzionamento del condizionatore e contattare il Servizio Tecnico Autorizzato. Informare il Servizio Tecnico, fornendo il dettaglio del malfunzionamento ed il numero del Modello di Unità.



ATTENZIONE

In tutti i seguenti casi, spegnere immediatamente l'Unità!

- Il cavo di alimentazione è danneggiato o eccessivamente caldo.
- Si avverte odore di bruciato.
- Si avvertono rumori forti o anomali.
- Fusibile bruciato o l'interruttore salta spesso.
- Acqua, oppure degli oggetti cadono dentro l'Unità.



**NON TENTARE DI RISOLVERE IL PROBLEMA!
CONTATTARE IL SERVIZIO TECNICO AUTORIZZATO!**

12. RIPARTENZA AUTOMATICA DOPO INTERRUZIONE DI CORRENTE

La mancanza di energia elettrica durante il funzionamento provoca l'arresto immediato del condizionatore.

Non appena viene ripristinata l'alimentazione elettrica, il LED di Funzionamento ("OPERATION") sull'Unità Interna inizia a lampeggiare.

L'apparecchiatura è quindi in grado di riavviarsi automaticamente dopo che sono trascorsi 3 minuti dal ripristino della tensione. Di conseguenza, non occorre premere il pulsante "ON/OFF" sul telecomando.

Le impostazioni di funzionamento saranno quelle precedenti lo spegnimento.

È tuttavia necessario reimpostare il TIMER, poiché in caso di blackout le eventuali programmazioni per l'avvio o l'arresto automatico del condizionatore vengono cancellate.

Questo apparecchio contiene refrigerante e altri potenziali materiali dannosi. Per lo smaltimento di questo apparecchio, la legge richiede una speciale raccolta e trattamento. **Non** smaltire questo prodotto tra i rifiuti domestici o tra quelli indifferenziati.

Per lo smaltimento di questo apparecchio, avete le seguenti opzioni:

- Smaltimento dell'apparecchio presso il Centro di raccolta rifiuti elettronici municipale.
- All'acquisto di un nuovo apparecchio, il fornitore ritira il vecchio apparecchio senza spese aggiuntive.
- Il produttore si riprenderà il vecchio apparecchio senza spese aggiuntive.
- Rivendere l'apparecchio a un concessionario certificato di rottami metallici.

Avvertenza Speciale

Lo smaltimento di questo apparecchio in aree boschive o in altri ambienti naturali compromette la salute ed è dannosa per l'ambiente. Sostanze nocive possono infiltrarsi nelle falde acquifere del suolo ed entrare nella catena alimentare.



Italtherm declina ogni responsabilità per le possibili inesattezze se dovute ad errori di trascrizione o di stampa. Si riserva altresì il diritto di apportare ai propri prodotti quelle modifiche che riterrà necessarie o utili, senza pregiudicare le caratteristiche essenziali.



www.italtherm.it



ITALTHERM S.r.l. declina ogni responsabilità per eventuali errori di stampa e/o trascrizione contenuti nel presente fascicolo. Nell'intento di migliorare costantemente i propri prodotti, l'azienda si riserva il diritto di variare le caratteristiche ed i dati indicati nel presente fascicolo in qualunque momento e senza preavviso.

Clima-Top-R32-user_00
20190724